



PROGRAMA DE ESPECIALIZACIÓN

PROTECCIÓN DE SISTEMAS ELÉCTRICOS DE POTENCIA

Evaluación, diseño, configuración, coordinación y análisis de esquemas de protección en Sistemas Eléctricos de Potencia

INICIO
24 de abril

DURACIÓN
50 horas cronológicas
3 meses

HORARIO
Lunes: 7:00 pm a 9:00 pm
Miércoles: 7:00 pm a 9:00 pm
Viernes: 7:00 pm a 9:00 pm
(UTC - 05:00)

Contacto
+51 992 600 040

Dirección
www.greenersac.com

Correo
more@greenersac.com

ESPECIALÍZATE EN EL ANÁLISIS, AJUSTE Y COORDINACIÓN DE SISTEMAS DE PROTECCIÓN EN SISTEMAS ELÉCTRICOS DE POTENCIA UTILIZANDO DIGSILENT POWERFACTORY Y OBTÉN UNA CERTIFICACIÓN IEEE

Domina el diseño y la coordinación de protecciones en generadores, transformadores y líneas, aplicando criterios técnicos bajo estándares internacionales como IEEE, IEC y normativas operativas del sistema eléctrico, mediante el uso de DigSILENT PowerFactory.

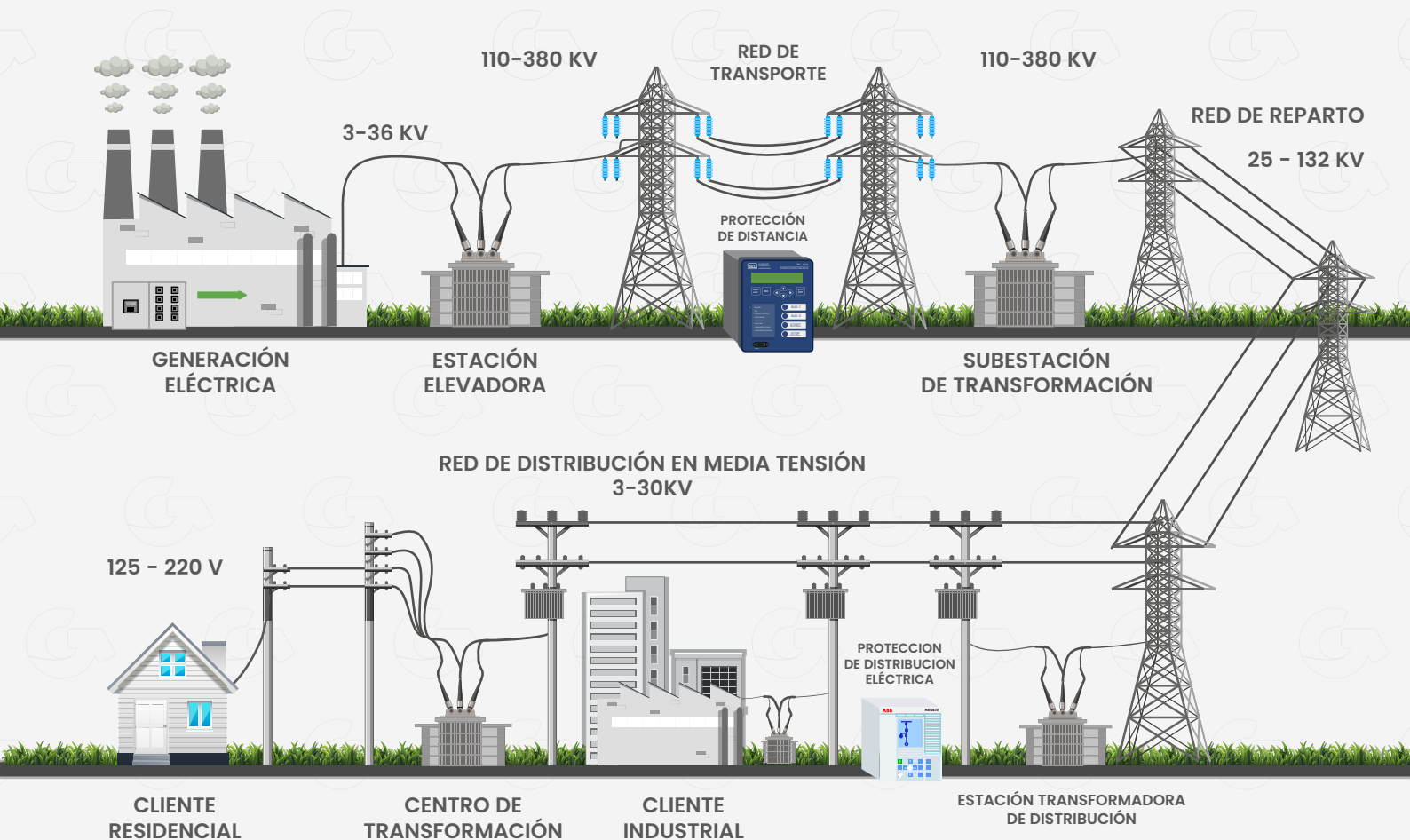

EL PROGRAMA ESTÁ DIRIGIDO A:



Ingenieros eléctricos, electromecánicos y de la energía, así como a consultores y proyectistas que participan en el análisis, diseño, ajuste y coordinación de sistemas de protección en generación, transmisión y distribución eléctrica. A través del dominio de herramientas como DigSILENT PowerFactory, buscan fortalecer sus competencias técnicas, cumplir criterios normativos y mejorar la confiabilidad y selectividad de los sistemas eléctricos de potencia.



Técnicos, supervisores y personal de empresas utilities, EPC, O&M, minería e infraestructura que intervienen en pruebas, operación, mantenimiento y análisis de fallas en sistemas eléctricos. Buscan especializarse en criterios de protección, diagnóstico de eventos y elaboración de estudios técnicos que aseguren la continuidad y estabilidad operativa del sistema.



EXPERTOS

Conoce a nuestros expertos que te guiarán en cada etapa del programa:



ING. CRISTIAN DE LA TORRE

- Ingeniero Electricista con Maestría en Sistemas de Potencia por la Universidad Nacional de Ingeniería y más de 11 años de experiencia en estudios eléctricos e interconexión de proyectos de generación al SEIN. Especialista en análisis de capacidad de red, estudios de preoperatividad y operatividad, coordinación de protecciones y planificación de expansión de transmisión.
- Ha desarrollado su carrera en ISA Energía Perú y actualmente se desempeña como Especialista de Interconexión en ACCIONA Energía, liderando procesos técnicos de conexión, integración y puesta en operación de proyectos de generación renovable.



ING. DANNY ESCOBEDO FLORES

- Ingeniero Electricista con más de 10 años de experiencia en análisis de sistemas de potencia, estudios eléctricos y coordinación de protecciones en redes de transmisión. Especialista en elaboración y revisión de estudios de preoperatividad y operatividad, análisis de fallas, planes de expansión y soporte técnico en proyectos de inversión en el SEIN.
- Actualmente se desempeña como Especialista de Estudios Eléctricos y Protecciones en ISA Energía Perú, con experiencia en operación, mantenimiento y comisionamiento de sistemas de protección en subestaciones.

PROGRAMA DE ESPECIALIZACIÓN

PLAN DE ESTUDIOS

8 cursos - 50 horas cronológicas

Curso 1	Fundamentos de las Protecciones Eléctricas	🕒 4 horas cronológicas Nivel: Básico, Intermedio
Curso 2	Estudios de Protecciones en Generadores Síncronos	🕒 12 horas cronológicas Nivel: Intermedio, Avanzado
Curso 3	Estudios de Protecciones en Transformadores de Potencia	🕒 8 horas cronológicas Nivel: Intermedio, Avanzado
Curso 4	Estudios de Protecciones en Líneas de Transmisión Eléctrica	🕒 12 horas cronológicas Nivel: Avanzado
Curso 5	Estudios de Protecciones en Barras	🕒 4 horas cronológicas Nivel: Intermedio, Avanzado
Curso 6	Estudio de Protecciones en Reactores de Potencia	🕒 2 horas cronológicas Nivel: Intermedio
Curso 7	Estudio de Protecciones en Banco de Capacitores	🕒 2 horas cronológicas Nivel: Intermedio
Curso 8	Protecciones Sistémicas	🕒 6 horas cronológicas Nivel: Avanzado

REQUISITOS:

- Se recomienda contar con conocimientos básicos de Sistemas Eléctricos de Potencia, análisis de cortocircuito y fundamentos de protecciones eléctricas.
- El alumno deberá contar con licencia activa de DigSILENT PowerFactory para el desarrollo de los casos aplicativos y simulaciones.
- Es recomendable experiencia previa en estudios eléctricos, operación o mantenimiento de sistemas de potencia para un mejor aprovechamiento del programa.

OBJETIVOS

Al concluir el programa, serás capaz de:



1

Analizar fallas y el comportamiento del sistema eléctrico de potencia mediante estudios de cortocircuito, flujo de carga y evaluación de contingencias, utilizando herramientas especializadas como DlgSILENT PowerFactory.

2

Diseñar y ajustar esquemas de protección eléctrica aplicando criterios de selectividad, sensibilidad, rapidez y respaldo en generadores, transformadores, líneas de transmisión, barras y sistemas asociados.

3

Coordinar protecciones en redes de transmisión y generación garantizando la correcta discriminación de fallas y la integración con criterios normativos y operativos del sistema eléctrico.

4

Evaluar y validar el desempeño de sistemas de protección mediante simulaciones, análisis de eventos reales y verificación de ajustes conforme a estándares técnicos y regulatorios.

5

Elaborar informes técnicos de estudios de protección estructurando resultados de simulación, criterios de ajuste y recomendaciones técnicas con enfoque profesional y aplicable a proyectos reales.



FUNDAMENTOS DE LAS PROTECCIONES ELÉCTRICAS

(4 horas cronológicas) NIVEL: Básico - Intermedio

1 Principios Fundamentales de la Protección Eléctrica

- 1.1. Importancia y objetivos de los estudios de protección.
- 1.2. Clasificación de relés de protección: electromecánicos, estáticos y digitales.
- 1.3. Códigos ANSI y su aplicación en sistemas de protección.
- 1.4. Definición y delimitación de zonas de protección.
- 1.5. Esquemas de protección en sistemas eléctricos de potencia.

2 Equipos Asociados a la Protección

- 2.1. Transformadores de corriente (TC): principios, tipos y errores.
- 2.2. Transformadores de tensión (TT): clasificación y precisión.
- 2.3. Dispositivos de corte y limitación de falla.
- 2.4. Relés: criterios de selección y coordinación.
- 2.5. Interruptores de potencia: tecnologías y disparo por protección.
- 2.6. Esquemas de subestaciones y su impacto en la protección.

3 Relés de Protección y Aplicaciones

- 3.1. Disposición y arquitectura de los relés de protección.
- 3.2. Clasificación de relés: Relés de sobrecorriente, distancia, diferencial y direccionales.
- 3.3. Principio de funcionamiento de relés digitales: Algoritmos de medición, procesamiento de señales y comunicación.
- 3.4. Fuentes de alimentación auxiliar en sistemas de protección.

4 Caso Aplicativo - Definir zona de protección



ESTUDIOS DE PROTECCIONES EN GENERADORES SÍNCRONOS

(12 horas cronológicas) NIVEL: Intermedio - Avanzado

- 1 **Fundamentos y Normativas Aplicadas a Generadores Síncronos**
 - 1.1. Principios de operación y especificaciones técnicas de generadores síncronos.
 - 1.2. Categorización de generadores según su aplicación.
 - 1.3. Normas y estándares internacionales en la protección de generadores.
- 2 **Esquemas de Protección y Criterios de Configuración**
 - 2.1. Esquemas de protección en generadores síncronos.
 - 2.2. Criterios de ajuste, configuración y coordinación de protecciones
 - 2.3. Protección de respaldo del generador (51B,21)
 - 2.4. Caso aplicativo: Protección de Respaldo de Generador (51B) y 21 con PowerFactory.
- 3 **Protecciones Diferenciales y de Falla a Tierra**
 - 3.1. Protección diferencial del generador (87G).
 - 3.2. Protección de falla a tierra en estator y rotor (64G, 64F).
 - 3.3. Protección de secuencia negativa (46) y su impacto en la vida útil del generador
 - 3.4. Caso Aplicativo: Aplicación de Protección diferencial del generador (87G) con PowerFactory
- 4 **Protecciones Asociadas a Excitación y Sincronismo**
 - 4.1. Protección del devanado de campo
 - 4.2. Protección contra sobreexcitación (24).
 - 4.3. Protección contra pérdida de sincronismo (78)
 - 4.4. Protección contra pérdida de excitación (40).
 - 4.5. Caso Aplicativo: Aplicación de Protecciones Asociadas a Excitación (24) y Sincronismo con PowerFactory
5. **Protección de Potencia Inversa y Otros Esquemas Críticos**
 - 5.1. Protección de potencia inversa (32) y su impacto en generadores conectados a red
 - 5.2. Protección 27/59 (bajo y sobrevoltaje) y 81U/O (sub y sobrefrecuencia)
 - 5.3. Protección de neutro del generador (59N) y falla de interruptor (50BF).
 - 5.4. Protección térmica (49), direccional de sobrecorriente (67) y sincronismo (25).
 - 5.5. Caso aplicativo: Aplicación de Protección de Potencia Inversa y Otros Esquemas Críticos con PowerFactory
6. **Elaboración del Informe Técnico de Protección de Generadores Síncronos**
 - 6.1. Resumen de Conocimientos Adquiridos.
 - 6.2. Metodología Paso a Paso para un Estudio de Protección de Generadores Síncronos
 - 6.3. Caso Aplicativo: Reportes con software y Elaboración del Informe Técnico Completo
 - 6.3.1. Introducción y objetivos del estudio.
 - 6.3.2. Datos técnicos y sistema asociado.
 - 6.3.3. Configuración de protecciones y criterios de ajuste
 - 6.3.4. Resultados de simulación y validación del esquema de protección
 - 6.3.5. Conclusiones y recomendaciones

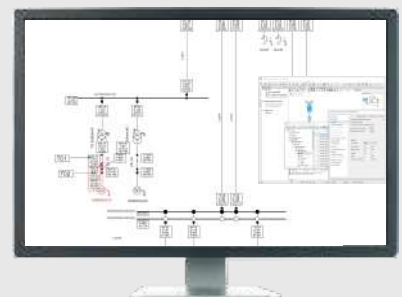

ESTUDIOS DE PROTECCIONES EN TRANSFORMADORES DE POTENCIA DE POTENCIA

(8 horas cronológicas) NIVEL: Intermedio – Avanzado

1. **Fundamentos y Normativas Aplicadas a Transformadores de Potencia**
 - 1.1. Categorización y atributos técnicos de transformadores de potencia.
 - 1.2. Anomalías y fallas más comunes en transformadores.
 - 1.3. Fenómeno de Inrush.
2. **Esquemas de Protección y Criterios de Coordinación**
 - 2.1. Esquemas de protección en transformadores de potencia
 - 2.2. Criterios de ajuste y coordinación de protecciones
 - 2.3. Protección de sobrecorriente de fase y tierra (50/51, 50N/51N, 50G/51G).
 - 2.4. Caso Aplicativo: Ajuste y Coordinación de Protecciones de Sobrecorriente con PowerFactory
3. **Protección Diferencial de Transformadores**
 - 3.1. Principios de protección diferencial de transformador (87T y 87G)
 - 3.2. Ajustes y compensaciones por corrientes de excitación y desequilibrio
 - 3.3. Detección de fallas internas y coordinación con protección de respaldo
 - 3.4. Caso Aplicativo: Configuración y Simulación de la Protección Diferencial de Transformadores en PowerFactory
4. **Protección Mecánica y de Fallas Eléctricas**
 - 4.1. Protección mecánica de transformadores
 - 4.1.1. Relé de acumulación de gas (Buchholz).
 - 4.1.2. Relé detector de gas y relé de presión.
 - 4.2. Protección de subtensión y sobretensión (27/59).
5. **Coordinación y Protección de Respaldo**
 - 5.1. Interacción entre protecciones de transformadores y sistemas de potencia
6. **Elaboración del Informe Técnico de Protección de Transformadores de Potencia**
 - 6.1. Resumen de Conocimientos Adquiridos
 - 6.2. Metodología Paso a Paso para un Estudio de Protección de Transformadores de Potencia.
 - 6.3. Caso Aplicativo: Reportes con software y Elaboración del Informe Técnico Completo.
 - 6.3.1. Introducción y objetivos del estudio
 - 6.3.2. Datos técnicos y sistema asociado
 - 6.3.3. Configuración de protecciones y criterios de ajuste.
 - 6.3.4. Resultados de simulación y validación del esquema de protección
 - 6.3.5. Conclusiones y recomendaciones.

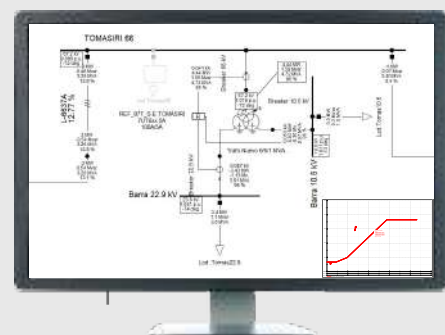

ESTUDIOS DE PROTECCIONES EN LÍNEAS DE TRANSMISIÓN ELÉCTRICA

(12 horas cronológicas) NIVEL: Avanzado

- 1. Fundamentos y Normativas Aplicadas**
 - 1.1. Clasificación y configuraciones de líneas de transmisión.
 - 1.2. Características Técnicas: Parámetros eléctricos (R , L , C , G), longitud y efectos asociados.
- 2. Análisis de Fallas y Criterios de Protección**
 - 2.1. Tipos de fallas en líneas de transmisión.
 - 2.2. Transposición de líneas y su efecto en la protección.
 - 2.3. Relación impedancia fuente-línea (SIR) y criterios de ajuste.
- 3. Protección de Distancia (21) – Conceptos Fundamentales**
 - 3.1. Fundamentos y principios de medición.
 - 3.2. Factor K_0 y resistencia de falla.
 - 3.3. Elementos direccionales en protección de distancia.
 - 3.4. Caso Aplicativo: Protección de Distancia con PowerFactory DlgSILENT.
- 4. Protección de Distancia (21)**
 - 4.1. Características cuadrilateral.
 - 4.2. Alcance resistivo y acoplamiento mutuo
 - 4.3. Efecto Infeed-Outfeed y su impacto en la coordinación.
 - 4.4. Caso Aplicativo: Protección de Distancia con PowerFactory DlgSILENT.
- 5. Teleprotección y Protección Diferencial de Líneas**
 - 5.1. Esquemas de teleprotección en sistemas de transmisión.
 - 5.2. Esquemas de comunicación en protección diferencial.
 - 5.3. Algoritmos y desafíos en líneas de gran longitud.
 - 5.4. Caso Aplicativo: Protección Diferencial de Líneas con PowerFactory.
- 6. Recierres y Protección de Fenómenos Transitorios**
 - 6.1. Estabilidad en sistemas de potencia y esquemas de recierre.
 - 6.2. Verificación de sincronismo y cierre sobre falla (SOTF).
 - 6.3. Protección contra oscilaciones de potencia (68).
 - 6.4. Caso Aplicativo: Protección contra oscilaciones de potencia (68) con PowerFactory.
- 7. Protección de Sobrecorriente Direccional de Tierra (67N) y Otras Aplicaciones**
 - 7.1. Aplicación y ajustes de sobrecorriente direccional de tierra.
 - 7.2. Impacto en sistemas de transmisión con neutro aislado o compensado.
 - 7.3. Coordinación con esquemas de distancia y diferencial.
 - 7.4. Caso Aplicativo: Protección contra oscilaciones de potencia (68) con PowerFactory.
- 8. Elaboración del Informe Técnico de Protección de Líneas de Transmisión**
 - 8.1. Resumen de Conocimientos Adquiridos.
 - 8.2. Metodología Paso a Paso para un Estudio de Protecciones en Líneas de Transmisión.
 - 8.3. Caso Aplicativo: Reportes con software y Elaboración del Informe Técnico Completo.
 - 8.3.1. Introducción y objetivos del estudio.
 - 8.3.2. Datos técnicos y sistema asociado.
 - 8.3.3. Configuración de protecciones y criterios de ajuste.
 - 8.3.4. Resultados de simulación y validación del esquema de protección.
 - 8.3.5. Conclusiones y recomendaciones.

ESTUDIOS DE PROTECCIONES EN BARRAS

(4 horas cronológicas) NIVEL: Intermedio - Avanzado

1. Principios técnicos y normativas aplicadas

- 1.1. Topología y configuraciones de barras.
- 1.2. Anomalías y fallas comunes en barras.

2. Esquemas de protección de barras

- 2.1. Protección diferencial de barras (87B).
- 2.2. Protección de sobrecorriente de fase y tierra (50/51, 50N/51N).
- 2.3. Caso Aplicativo: Análisis y Simulación de Esquemas de Protección de barras.

3. Protección de respaldo y coordinación

- 3.1. Protección de falla de interruptor (50BF).
- 3.2. Coordinación con protecciones de líneas y transformadores.
- 3.3. Caso Aplicativo: Análisis y Simulación de la Protección de falla de interruptor.

4. Elaboración del Informe Técnico de Protección de Barras

- 4.1. Resumen de Conocimientos Adquiridos.
- 4.2. Metodología Paso a Paso para un Estudio de Protección de Barras.
- 4.3. Caso Aplicativo: Reportes con software y Elaboración del Informe Técnico.
 - 4.3.1. Introducción y objetivos del estudio.
 - 4.3.2. Datos técnicos y sistema asociado.
 - 4.3.3. Configuración de protecciones y criterios de ajuste.
 - 4.3.4. Resultados de simulación y validación del esquema de protección.
 - 4.3.5. Conclusiones y recomendaciones.

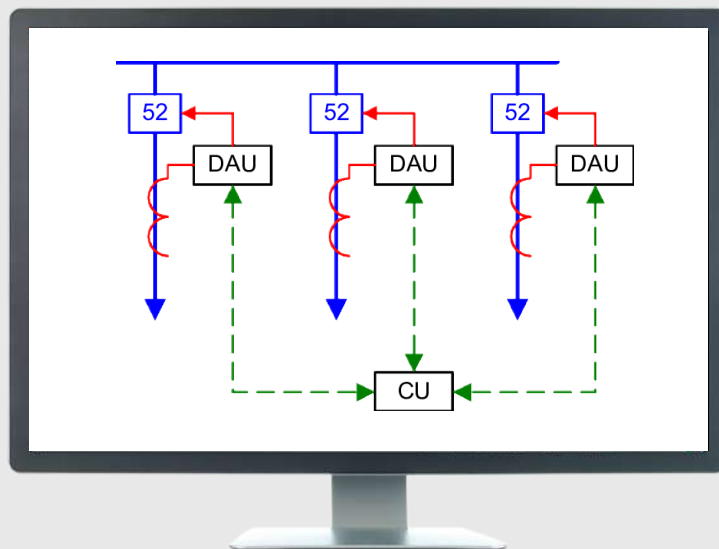

ESTUDIO DE PROTECCIONES EN REACTORES DE POTENCIA

(2 horas cronológicas) NIVEL: Intermedio

1. **Principios técnicos y normativas aplicadas**
 - 1.1. Topología y configuraciones de reactores de potencia.
 - 1.2. Anomalías y fallas comunes en reactores.
2. **Esquemas de protección de reactores**
 - 2.1. Protección diferencial de reactores (87R)
 - 2.2. Protección de sobrecorriente de fase y tierra (50/51, 50N/51N).
 - 2.3. Caso aplicativo: Análisis y Simulación de Esquemas de protección de reactores.
3. **Protecciones complementarias y criterios de ajuste**
 - 3.1. Protección térmica (49), subtensión y sobretensión (27/59).
 - 3.2. Caso Aplicativo: Análisis y Simulación de las Protecciones complementarias de reactores.
4. **Elaboración del Informe Técnico de Protección de Reactores**
 - 4.1. Resumen de conocimientos adquiridos.
 - 4.2. Metodología paso a paso para un Estudio de Protección de Reactores.
 - 4.3. Caso aplicativo: Reportes con software y elaboración del Informe Técnico completo.
 - 4.3.1. Introducción y objetivos del estudio.
 - 4.3.2. Datos técnicos y sistema asociado.
 - 4.3.3. Configuración de protecciones y criterios de ajuste.
 - 4.3.4. Resultados de simulación y validación del esquema de protección.
 - 4.3.5. Conclusiones y recomendaciones.

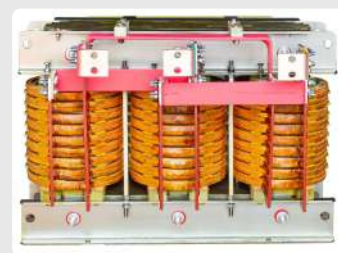

ESTUDIO DE PROTECCIONES EN BANCO DE CAPACITORES

(2 horas cronológicas) NIVEL: Intermedio

1. **Principios técnicos y normativas aplicadas**
 - 1.1. Topología y configuraciones de bancos de capacitores.
 - 1.2. Anomalías y fallas comunes en bancos de capacitores.
2. **Esquemas de protección y criterios de ajuste**
 - 2.1. Protección de sobrecorriente de fase y tierra (50/51, 51N).
 - 2.2. Protección de subtensión y sobretensión (27, 59, 59N).
 - 2.3. Caso Aplicativo: Análisis y Simulación de Esquemas de protección.
3. **Coordinación de protecciones y ajuste de parámetros**
 - 3.1. Criterios de coordinación con protecciones de la red.
 - 3.2. Impacto de la conmutación de capacitores en la protección.
4. **Elaboración del Informe Técnico de Protección de Bancos de Capacitores**
 - 4.1. Resumen de Conocimientos Adquiridos.
 - 4.2. Metodología paso a paso para un Estudio de Protección de Banco de Capacitores.
 - 4.3. Caso aplicativo: Reportes con software y Elaboración del Informe Técnico Completo.
 - 4.3.1. Introducción y objetivos del estudio.
 - 4.3.2. Datos técnicos y sistema asociado.
 - 4.3.3. Configuración de protecciones y criterios de ajuste.
 - 4.3.4. Resultados de simulación y validación del esquema de protección.
 - 4.3.5. Conclusiones y recomendaciones.



PROTECCIONES SISTÉMICAS

(6 horas cronológicas) NIVEL: Avanzado

1. **Esquemas de protección para la estabilidad e integridad del sistema**
 - 1.1. Principios de operación y normativas aplicadas.
 - 1.2. Coordinación con protecciones locales y de respaldo.
2. **Esquemas de rechazo de carga**
 - 2.1. Desconexión automática por mínima frecuencia.
 - 2.2. Desconexión automática por mínima tensión.
 - 2.3. Caso Aplicativo: Análisis y simulación de esquemas de rechazo de carga.
3. **Esquema de desconexión de generación**
 - 3.1. Condiciones de activación y criterios de ajuste.
 - 3.2. Coordinación con protecciones de generación y transmisión.
 - 3.3. Caso Aplicativo: Análisis y simulación de esquema de desconexión de generación.
4. **Protección contra oscilaciones y pérdida de sincronismo**
 - 4.1. Esquema de bloqueo de oscilación de potencia.
 - 4.2. Disparo por pérdida de sincronismo y criterios de estabilidad.
 - 4.3. Caso aplicativo: Análisis y simulación de protección contra oscilaciones y pérdida de sincronismo.
5. **Protección contra sobretensiones**
 - 5.1. Sobretensiones de origen interno y externo.
 - 5.2. Métodos de mitigación y dispositivos de protección.
 - 5.3. Caso aplicativo: Análisis y Simulación de protección contra sobretensiones.
6. **Interacción entre esquemas sistémicos y protección de equipos críticos**
 - 6.1. Integración con protecciones de líneas, generadores y transformadores.
7. **Aplicación Práctica – Estudio de Rechazo Automático de Carga/Generación**
 - 7.1. Metodología de análisis y evaluación en redes de potencia.
 - 7.2. Caso aplicativo: Estudio del rechazo automático de carga/generación en el SEIN (SEN) – Año 2024.
 - 7.3. Simulación de esquemas en software especializado (DigSILENT PowerFactory).

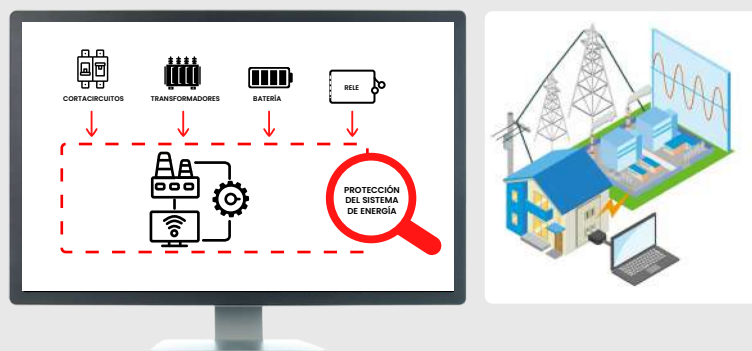

BENEFICIOS



Aprendizaje Práctico:

Metodología que integra fundamentos teóricos, análisis de fallas reales y desarrollo de casos aplicativos mediante simulaciones en DigSILENT PowerFactory, fortaleciendo la capacidad de ajuste, coordinación y validación de sistemas de protección.



Sesiones en vivo:

Interactivas, colaborativas y centradas en casos prácticos y reales del sector.

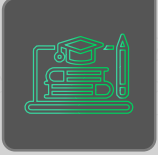

Recursos:

Biblioteca técnica digital con materiales, archivos y modelos de simulación.



Recomendación:

Usa dos equipos para aprovechar al máximo las sesiones prácticas, siguiendo las sesiones en vivo y aplicando a la vez lo aprendido con el software, para así garantizar una formación alineada con los estándares del sector.



Docentes expertos:

Instructores con 10 años de experiencia aseguran un enfoque técnico actualizado y relevante.

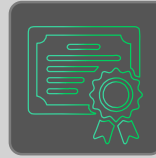

Certificación profesional:

Obtén doble certificación internacional, con un certificado emitido por la IEEE, la organización técnico - profesional más reconocida a nivel mundial, y por Greener - Escuela de Ingeniería.



Flexibilidad total:

Accede a clases grabadas y materiales durante un año, desde cualquier lugar y dispositivo.

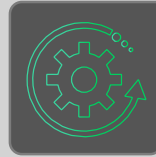

Acompañamiento constante:

Recibe soporte académico y técnico en todo momento.

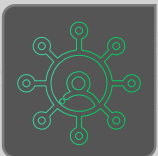

Networking profesional:

Conecta con colegas y expertos del sector para potenciar tu desarrollo profesional.



EVALUACIÓN

La evaluación es vigesimal siendo la nota mínima aprobatoria 14.00.

Criterio de Evaluación	Porcentaje
Exámen teórico - práctico	100%

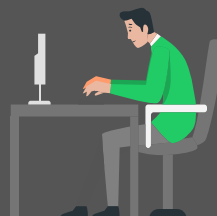

DOBLE CERTIFICACIÓN INTERNACIONAL

IEEE proporcionará créditos CEU (o PDH) a los participantes que aprueben el Programa de Especialización: **Protección de Sistemas Eléctricos de Potencia**. En total, se emitirán **5 CEU y/o 50 PDH**.

Asimismo, **GREENER – Escuela de Ingeniería** emitirá un **certificado digital** con una duración de **50 horas cronológicas**, el cual será remitido al correo electrónico proporcionado por el participante en su inscripción, desde la cuenta institucional capacitaciones@greenersac.com.

Este documento contará con la firma oficial de la institución y será entregado en un plazo máximo de 15 días hábiles posteriores a la finalización del programa.



*Imagen Referencial del Certificado

IMPACTO PROFESIONAL

- Aumenta tu credibilidad técnica ante empresas y organismos internacionales.
- Accede a mejores oportunidades laborales y posiciones de liderazgo de ingeniería.
- Mejora tu perfil competitivo para asumir proyectos eléctricos de gran envergadura.
- Únete a una comunidad internacional de ingenieros y participa en espacios de colaboración.

REQUISITOS PARA LA OBTENCIÓN

- Aprobar todas las evaluaciones del programa con una nota mínima de 14/20.
- Cumplir los criterios académicos y administrativos establecidos por GREENER.
- Completar el formulario IEEE Credentialing Program para la emisión oficial de tu certificación

MEDIOS DE PAGO

NACIONAL (PERÚ)

TRANSFERENCIA MEDIANTE



Cuenta Corriente en Soles:

0011-0201-0100048348

Código de Cuenta Interbancario (CCI): 011-201-000100048348 15

TRANSFERENCIA
INTERBANCARIA

(OTROS BANCOS)

Código de Cuenta Interbancario (CCI):

003-200-003004790993-39



Cuenta Corriente en Soles:

2003004790993

Código de Cuenta Interbancario (CCI): 00320000300479099339

Beneficiario: Ingeniería, Tecnología y Educación Greener S.A.C.

RUC: 20606279991



Cuenta Simple Soles:

194 7069 720011

Número de Cuenta Interbancario (CCI): 002-194-00706972001194

INTERNACIONAL (FUERA DE PERÚ)

Para realizar el depósito vía Paypal, ingrese al siguiente link:

 **Link de Pago**
https://paypal.me/greener1?locale.x=es_XC

Pago sin comisión, con cualquier tipo de tarjeta crédito o débito.

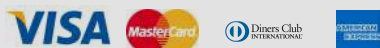

Si desea realizar el pago a través de los siguientes medios, solicitar los datos.

niubiz: 

TRANSFERENCIA INTERBANCARIA INTERNACIONAL

- **Cuenta (dólares):** 200-3004791000
- **Nombre de empresa:** INGENIERÍA, TECNOLOGÍA Y EDUCACIÓN GREENER S.A.C
- **Dirección de empresa:** Jr. Aracena 125. Surco, Lima - Perú
- **Banco:** Interbank
- **SWIFT:** BINPPEPL
- **Dirección del banco:** Av. Carlos Villarán N° 140, Urb. Santa Catalina, La Victoria, Lima, Perú.

Nota: Si opta por esta opción, se añadirá 70 USD al monto final por comisión de los gastos bancarios.

INVERSIÓN

INVERSIÓN PERÚ

S/.2800

INVERSIÓN EXTRANJERO

US\$ 890

PROCESO DE INSCRIPCIÓN

1. Envía el comprobante de pago a greener@greenersac.com al realizar el pago.
2. Ingresa tus datos personales y de facturación al siguiente enlace: <https://forms.gle/nxTUxGnGkrnNsjq3A>
3. Confirmaremos tu inscripción. Te enviaremos las instrucciones para el acceso al aula virtual.

INFORMES E INSCRIPCIONES

MIRIAN ORÉ

Ejecutiva Comercial



+51 992 600 040



more@greenersac.com



¿QUIERES DISEÑAR ESTE PROGRAMA PARA TU ORGANIZACIÓN?

MÁS INFORMACIÓN

+51 943297779

comercial@greenersac.com

BENEFICIOS



Modalidad flexible: presencial o virtual, adaptada a las necesidades de tu equipo.



Capacitación personalizada conforme a los requerimientos de tu organización.



Aumenta el compromiso y rendimiento de tus colaboradores.



Fortalece tu equipo y lleva a tu empresa al siguiente nivel en un mercado en constante evolución.



Incorpora nuevas tecnologías y softwares en las áreas de ingeniería y mantenimiento.





GREENER
Escuela de Ingeniería

Domina el análisis, ajuste y coordinación de protecciones eléctricas para garantizar confiabilidad, selectividad y estabilidad en sistemas eléctricos de potencia.



GREENER S.A.C
RUC: 20606279991